

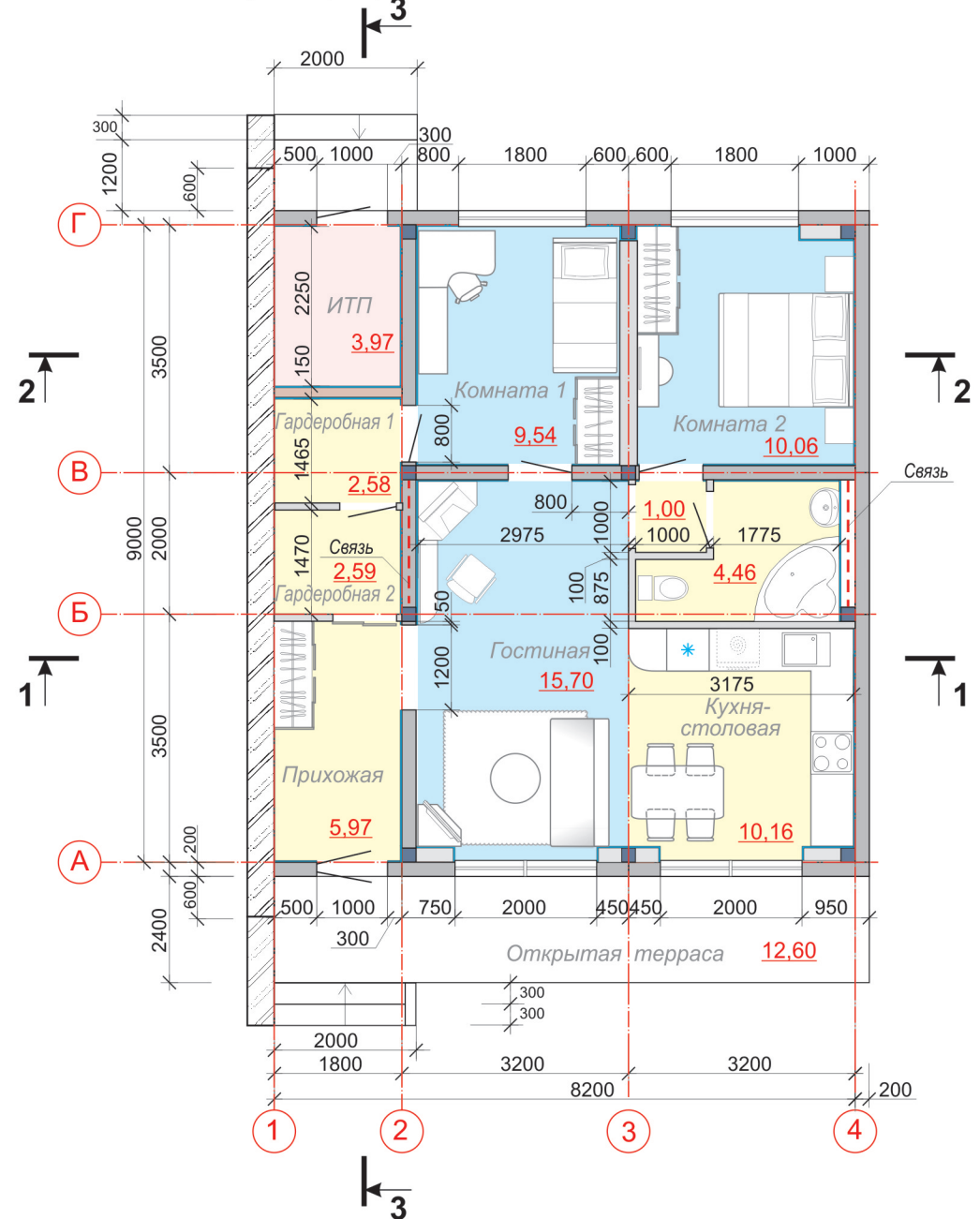

ПЛАН СЕКЦИИ 8,2x9,0. М 1:100.



66,03 - Полезная площадь
 35,30 - Жилая площадь
 Площадь секции - 80,56 м кв
 (Площадь секции принимается по наружному контуру)

РАЗРЕЗ 1-1. М 1:100.

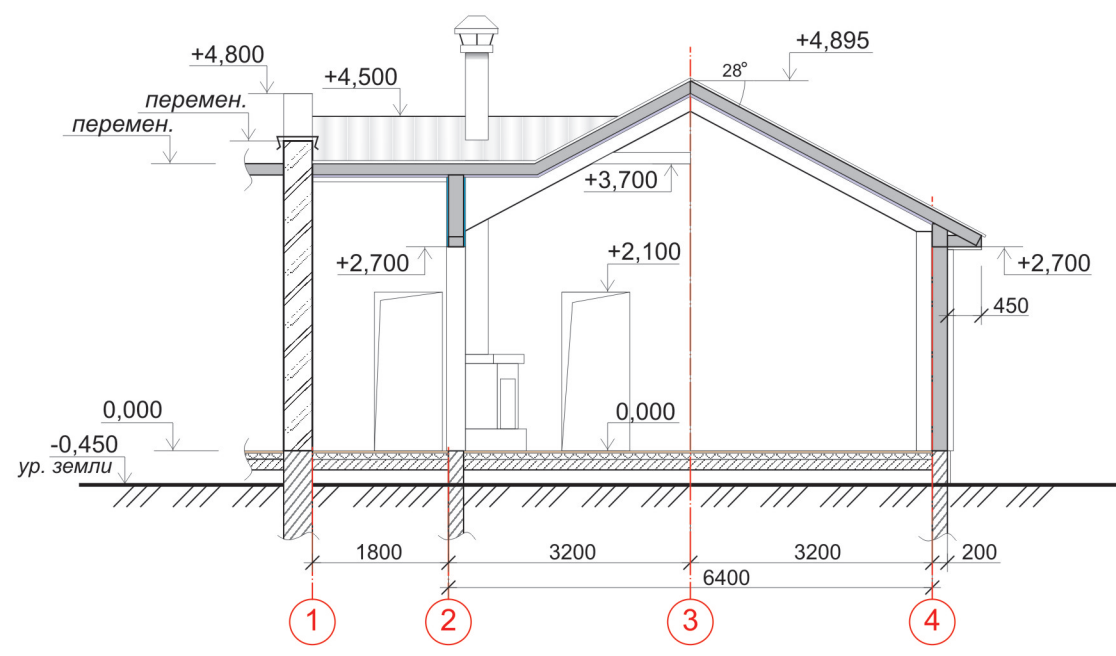

РАЗРЕЗ 2-2. М 1:100.

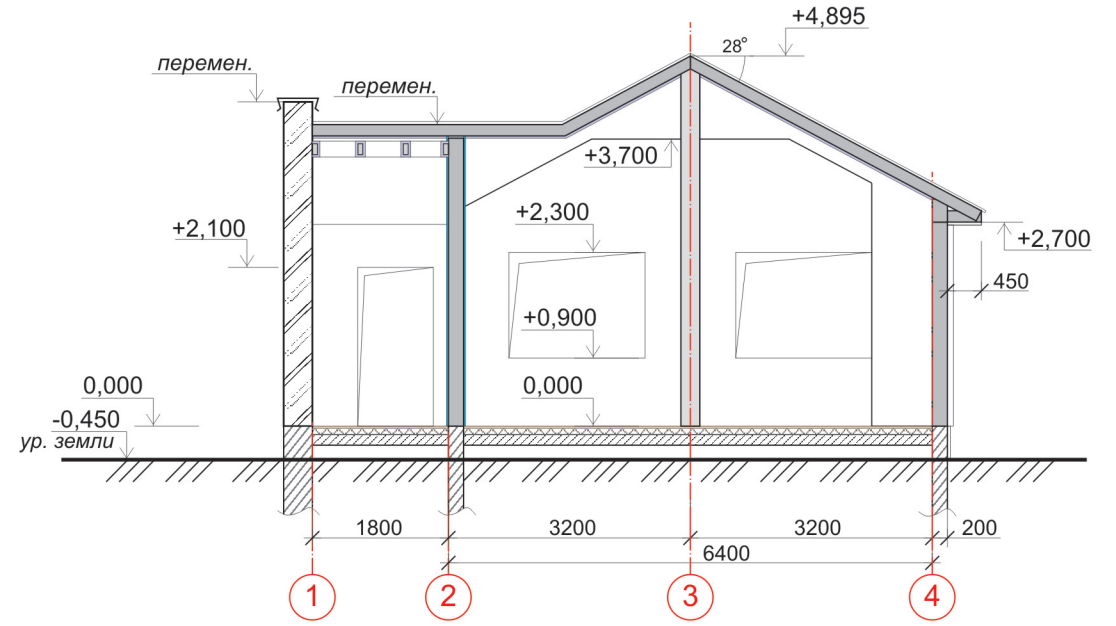

РАЗРЕЗ 3-3. М 1:100.

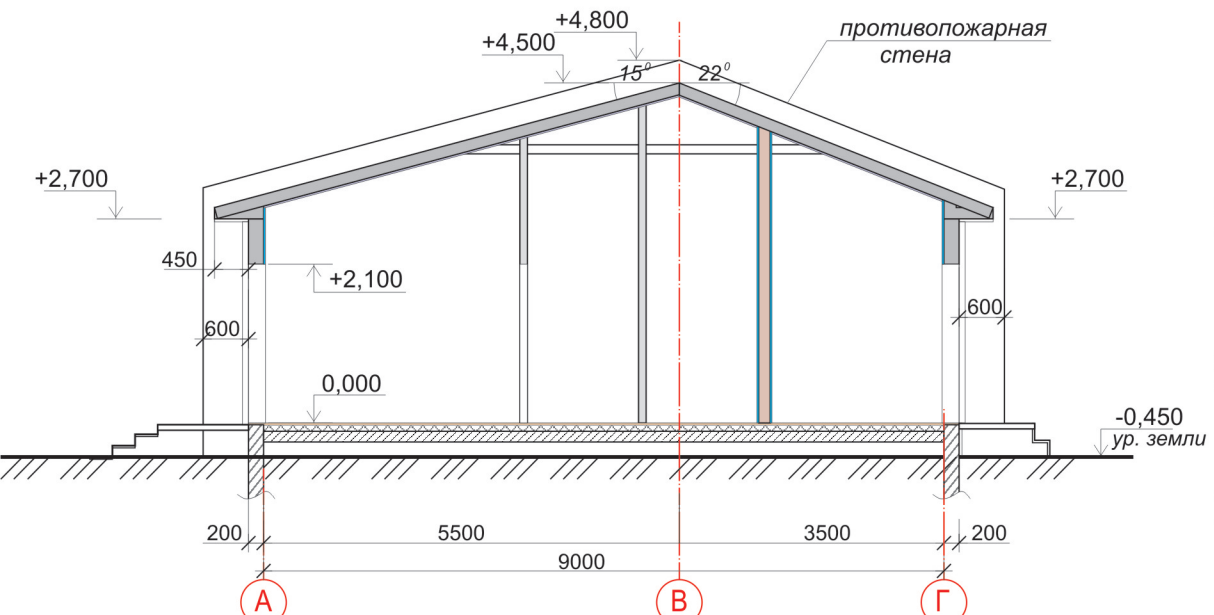

- Условные обозначения:
- Наружные стеновые панели (200 мм), внутренняя обшивка - 2 слоя ГВЛ, наружная отделка - аквапанель (покраска фасадной краской)
 - Внутренние стеновые панели обшитые 2-мя слоями ГВЛ с двух сторон (колонны каркаса внутри панелей)
 - Перегородки ГВЛ, с/у- ГВЛВ, 100 мм

ПЛАН КРОВЛИ. М 1:200.

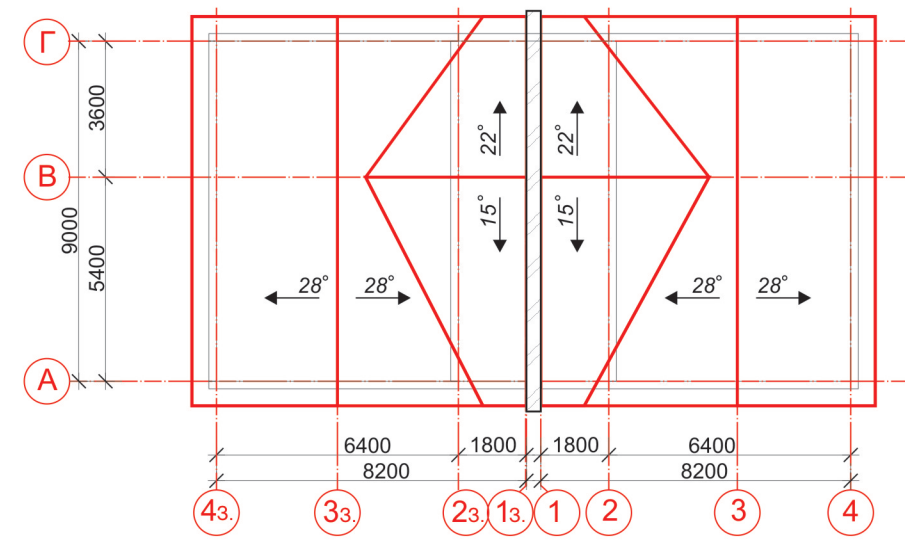

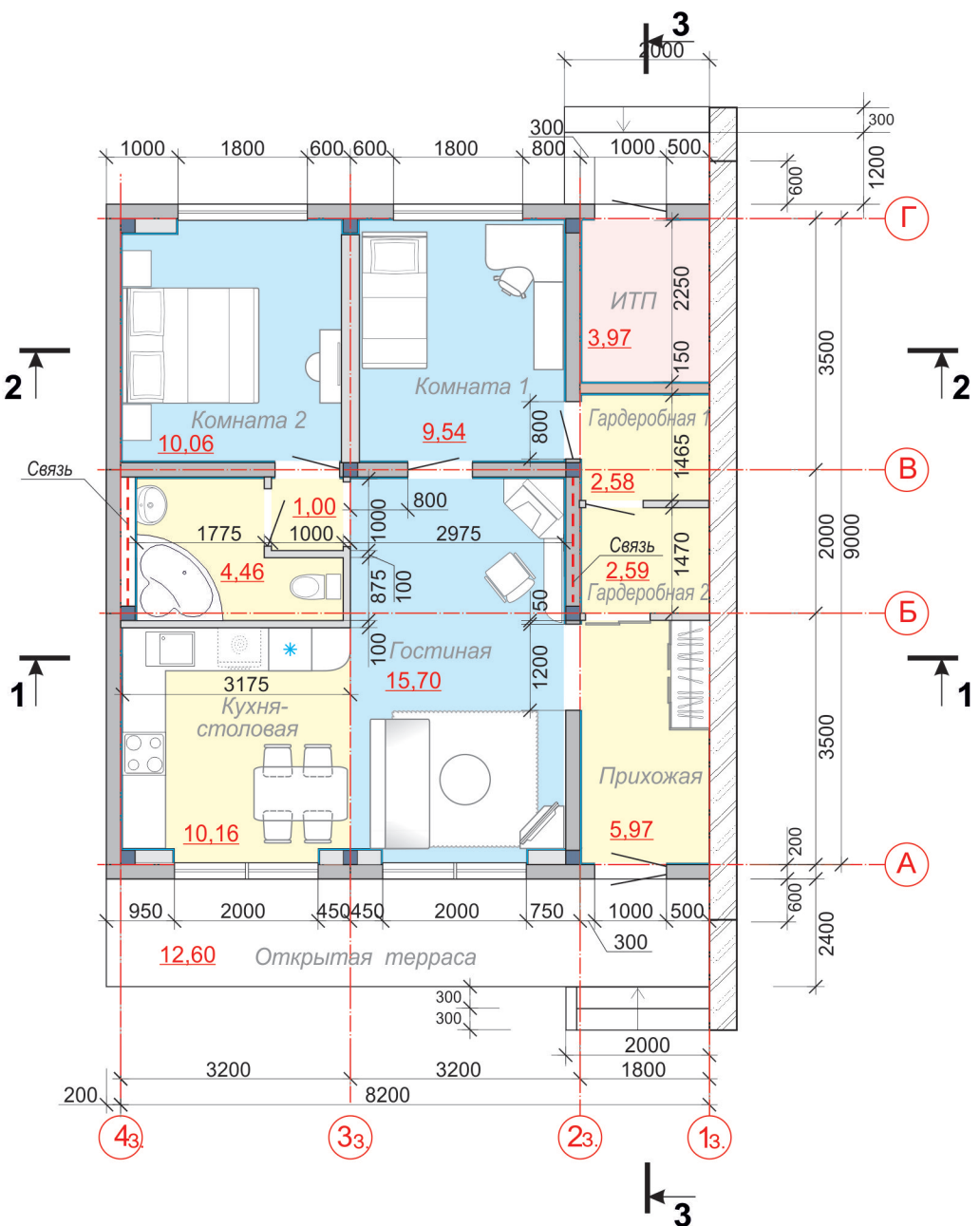

66,03 - Полезная площадь
 35,30 - Жилая площадь
 Площадь секции - 80,56 м кв
 (Площадь секции принимается по наружному контуру)

РАЗРЕЗ 1-1. М 1:100.

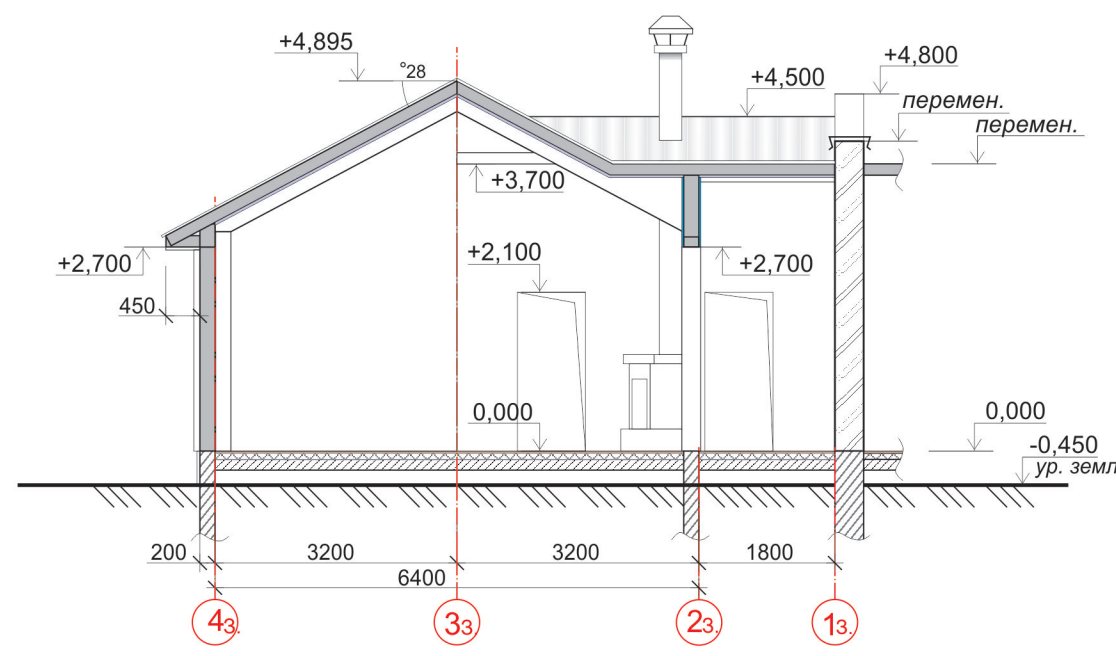

РАЗРЕЗ 2-2. М 1:100.

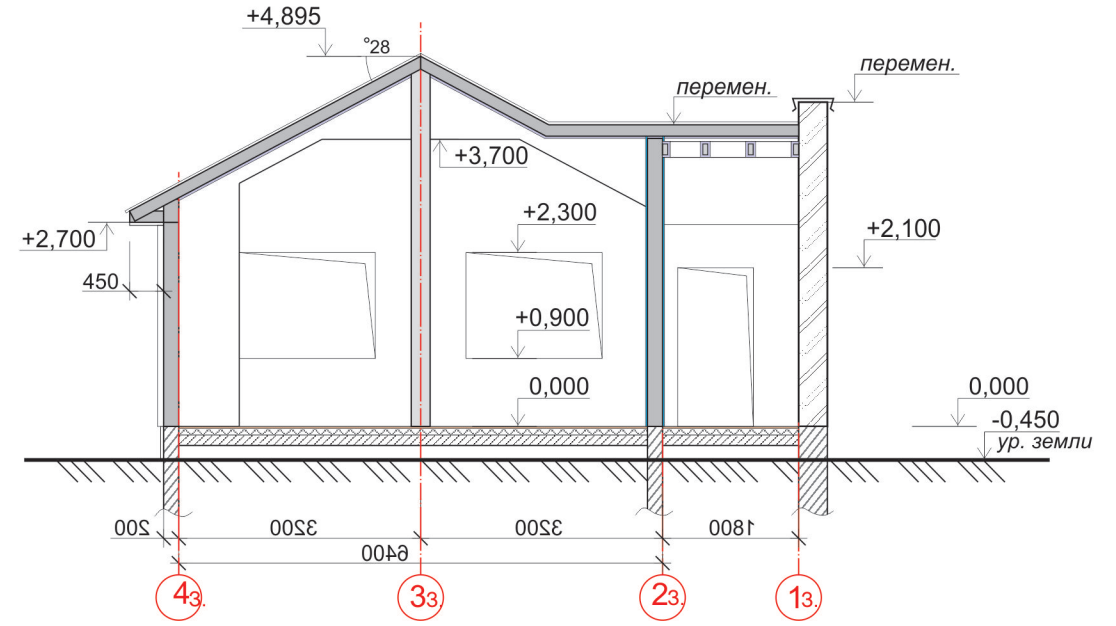

РАЗРЕЗ 3-3. М 1:100.

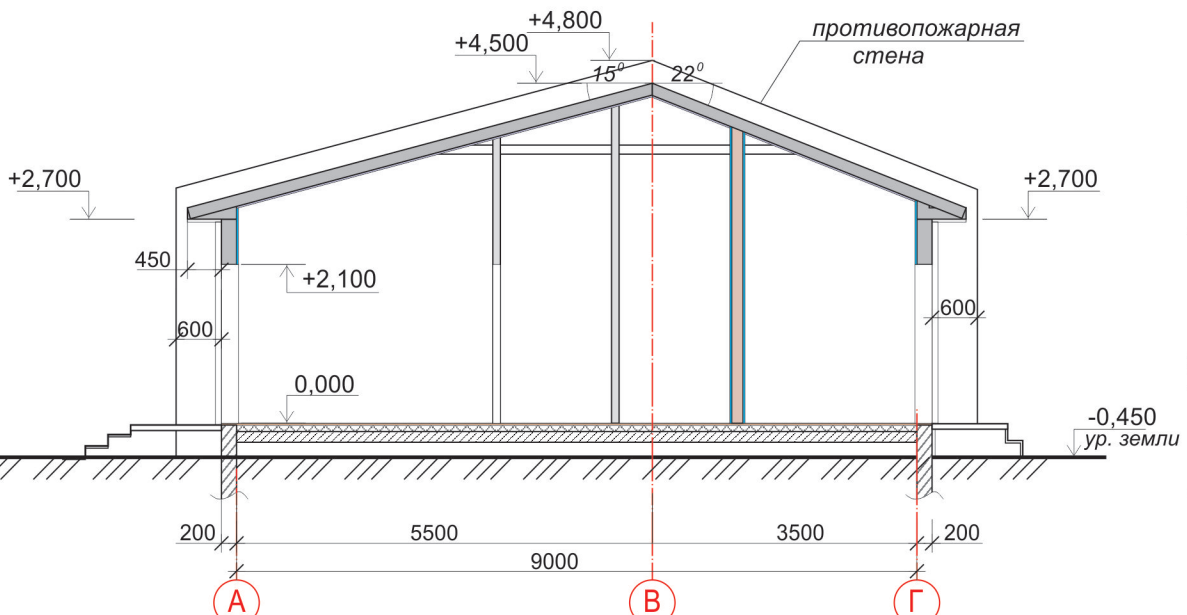

- Условные обозначения:
- Наружные стеновые панели (200 мм), внутренняя обшивка - 2 слоя ГВЛ, наружная отделка - аквапанель (покраска фасадной краской)
 - Внутренние стеновые панели обшитые 2-мя слоями ГВЛ с двух сторон (колонны каркаса внутри панелей)
 - Перегородки ГВЛ, с/у- ГВЛВ, 100 мм

ПЛАН КРОВЛИ. М 1:200.

