

ПЛАН СЕКЦИИ. М 1:100.

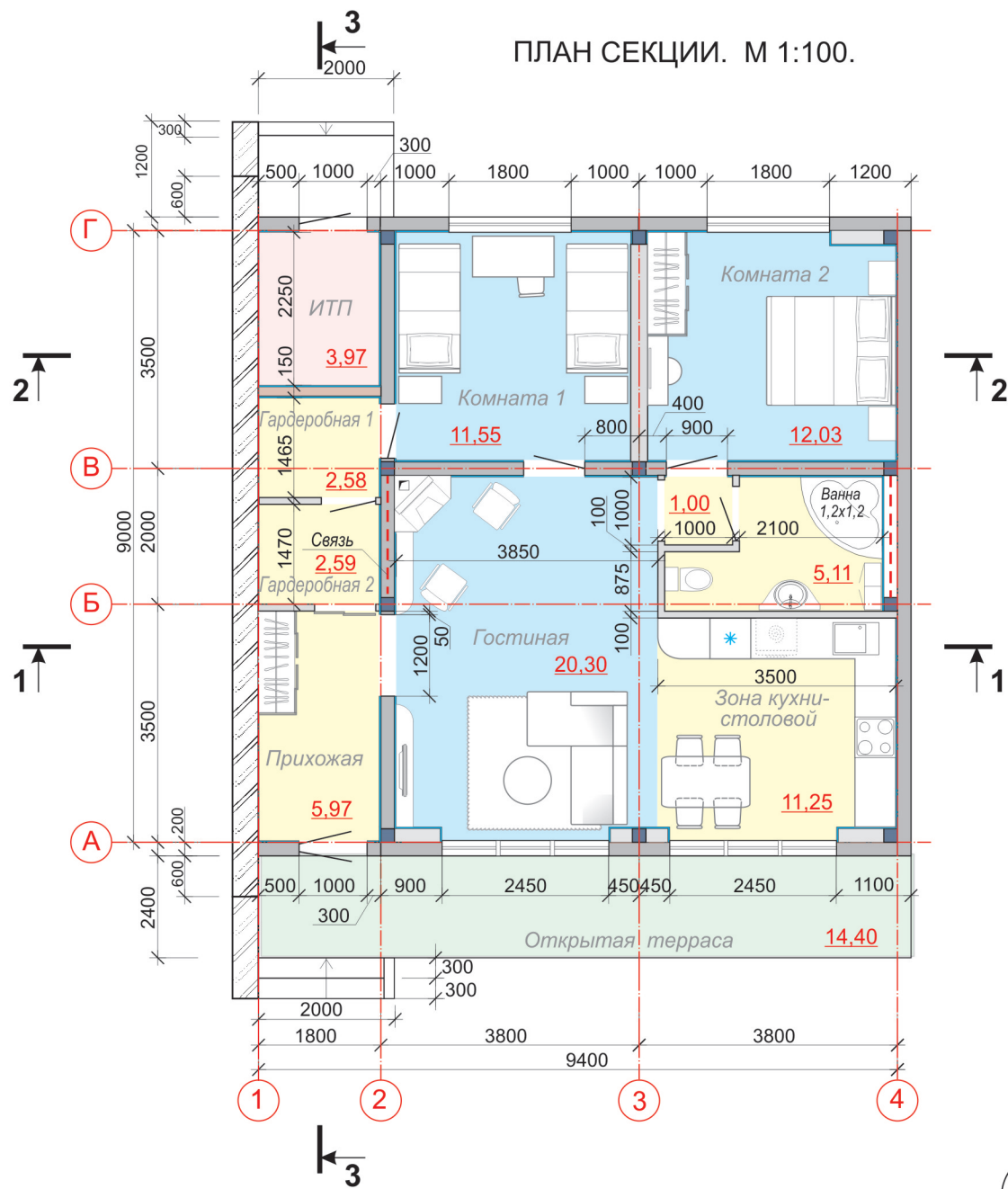

РАЗРЕЗ 1-1. М 1:100.

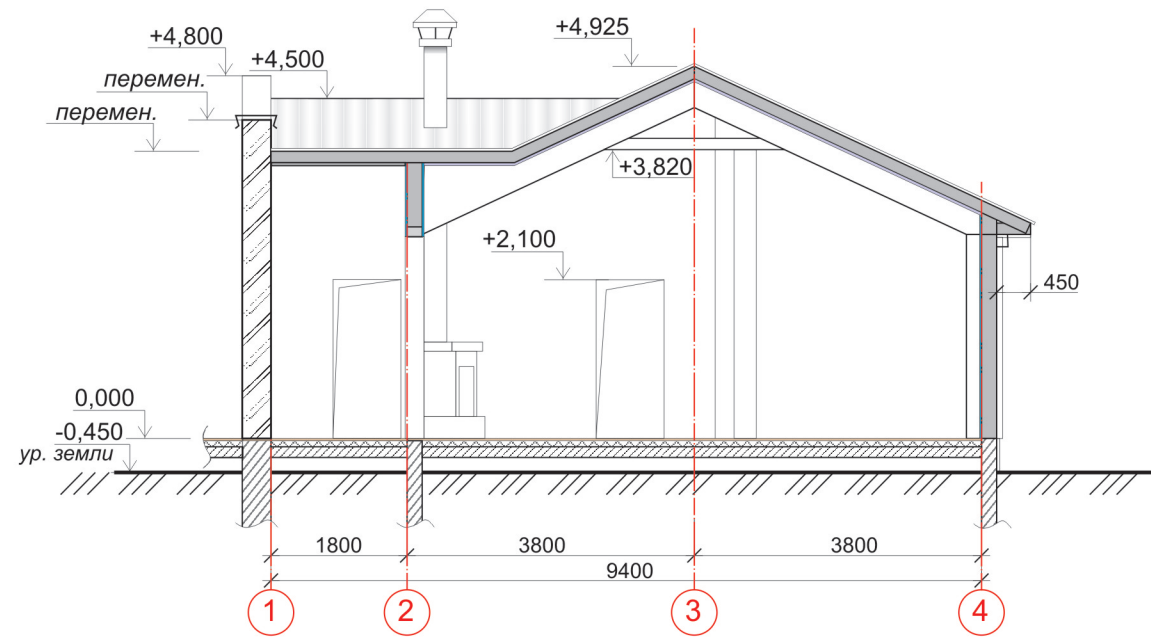

РАЗРЕЗ 2-2. М 1:100.

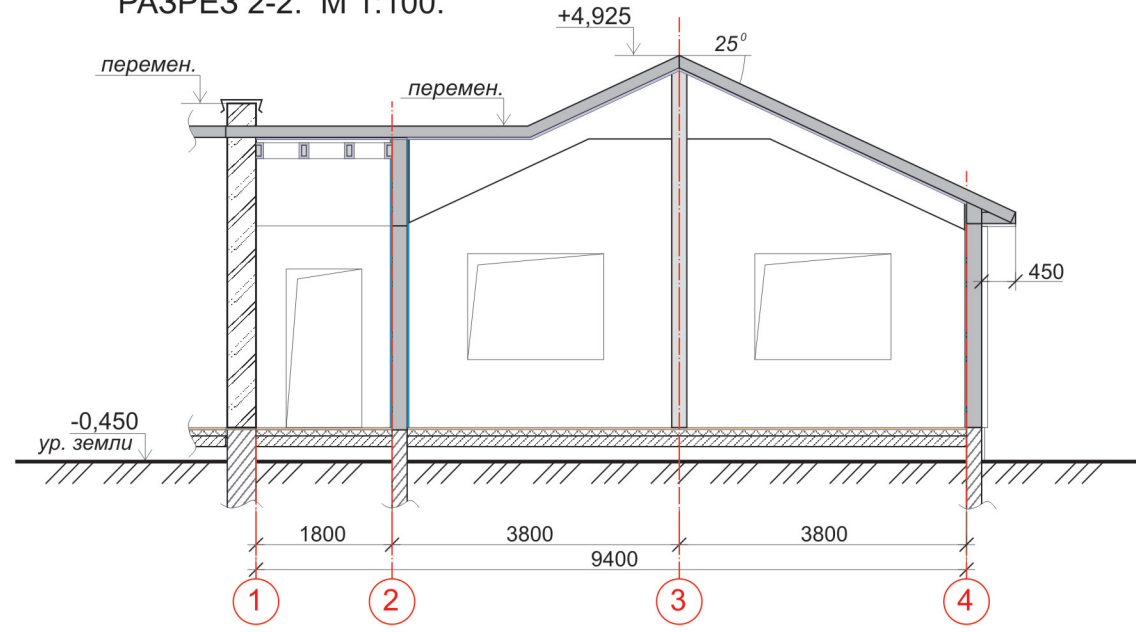

РАЗРЕЗ 3-3. М 1:100.

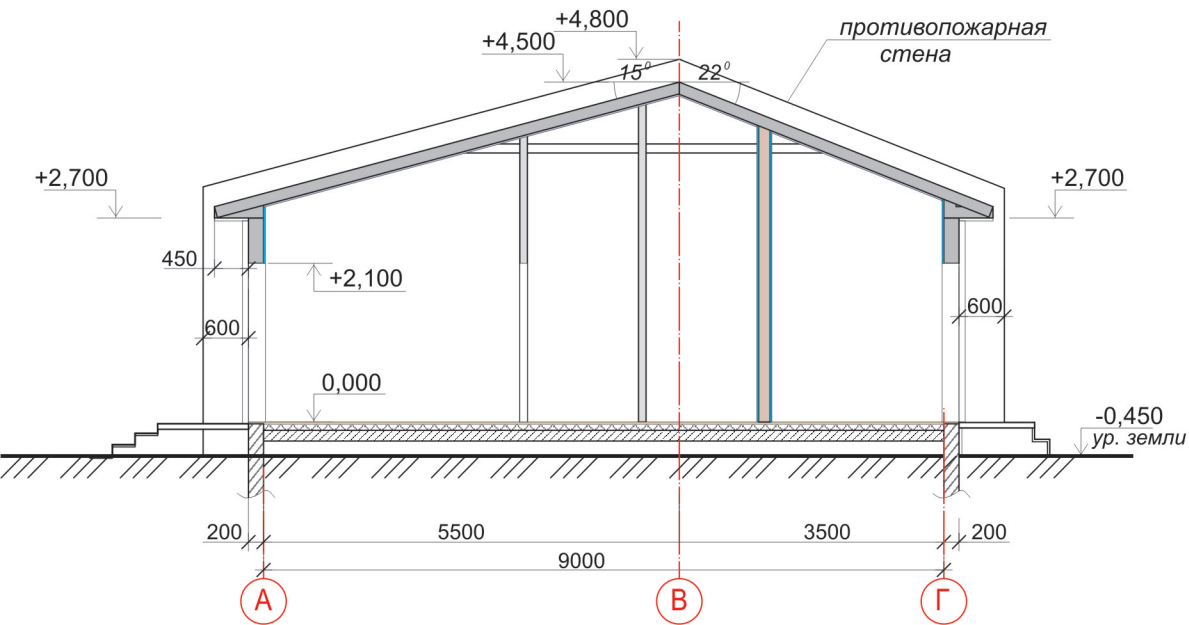

76,35 -Полезная площадь  
43,88 -Жилая площадь

Площадь сечения -91,09 м кв  
(Площадь сечения принимается по наружному контуру)

Условные обозначения:

- Наружные стеновые панели (200 мм), внутренняя обшивка - 2 слоя ГВЛ, наружная отделка - аквапанель (покраска фасадной краской)
- Внутренние стеновые панели, обшитые ГВЛ с двух сторон (колонны каркаса внутри панелей)
- Перегородки ГВЛ, с/у- ГВЛВ, 100 мм

ПЛАН КРОВЛИ. М 1:200.

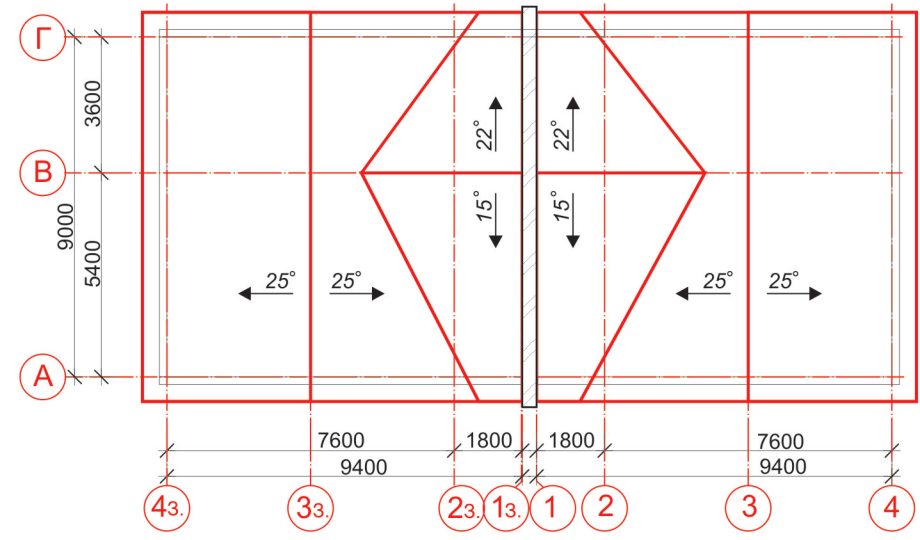



ПЛАН СЕКЦИИ. М 1:100.

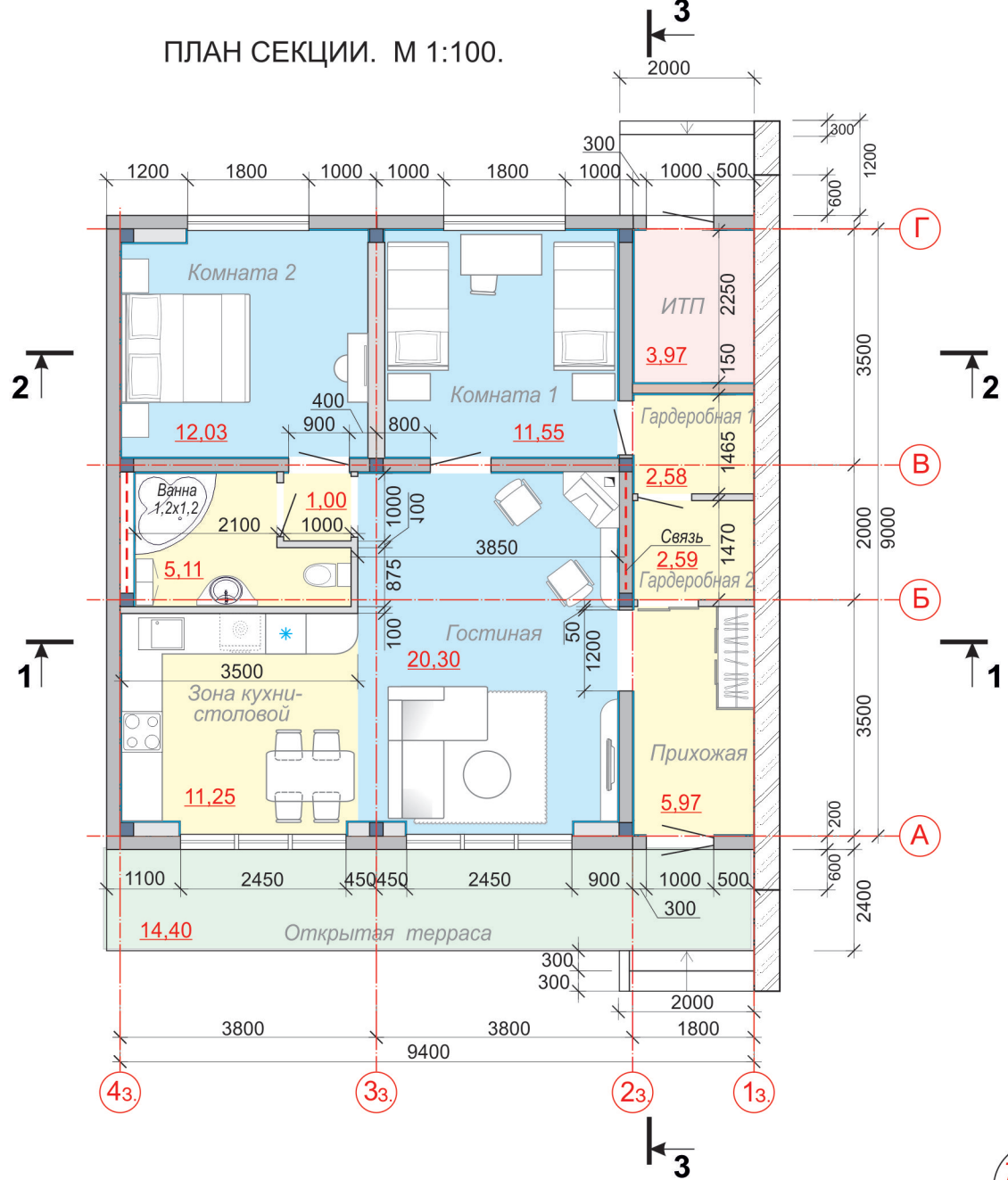

РАЗРЕЗ 3-3. М 1:100.

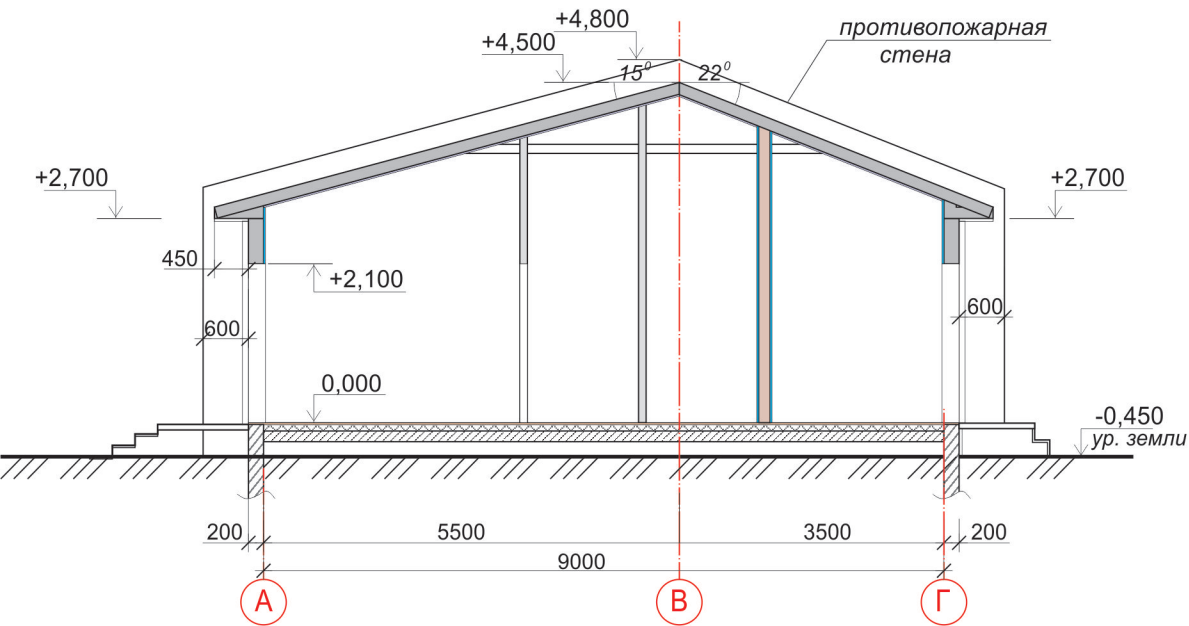

РАЗРЕЗ 1-1. М 1:100.

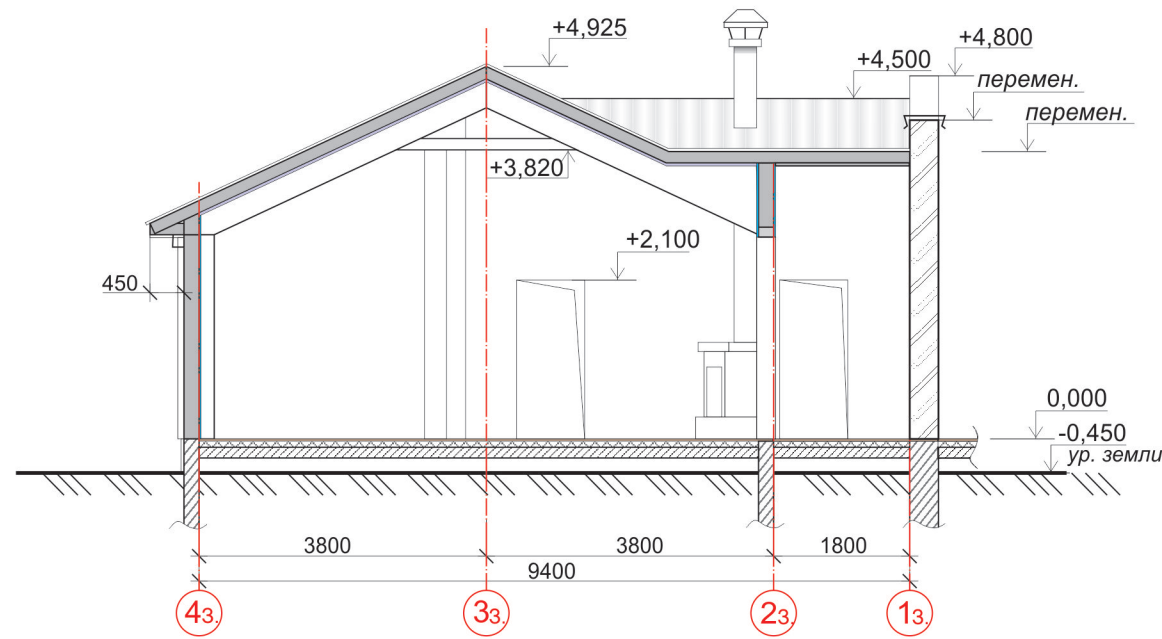

РАЗРЕЗ 2-2. М 1:100.

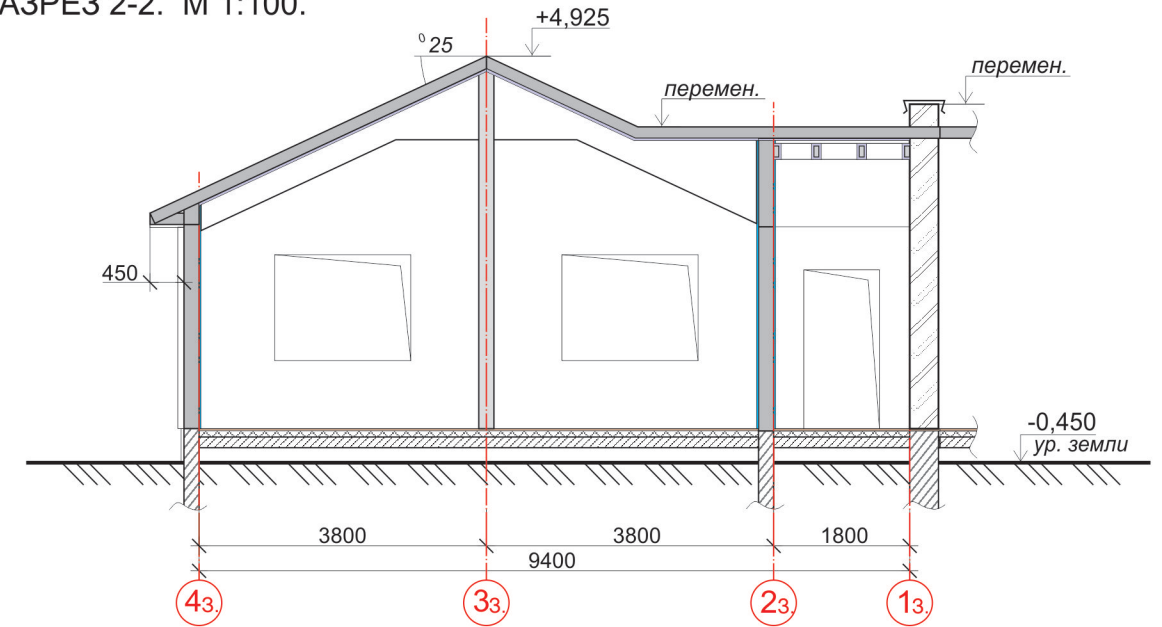

76,35 - Полезная площадь  
43,88 - Жилая площадь

Площадь сечения - 91,09 м кв  
(Площадь сечения принимается по наружному контуру)

Условные обозначения:

- Наружные стеновые панели (200 мм), внутренняя обшивка - 2 слоя ГВЛ, наружная отделка - аквапанель (покраска фасадной краской)
- Внутренние стеновые панели, обшитые ГВЛ с двух сторон (колонны каркаса внутри панелей)
- Перегородки ГВЛ, с/у- ГВЛВ, 100 мм

ПЛАН КРОВЛИ. М 1:200.

