

ПЛАН СЕКЦИИ. М 1:100.

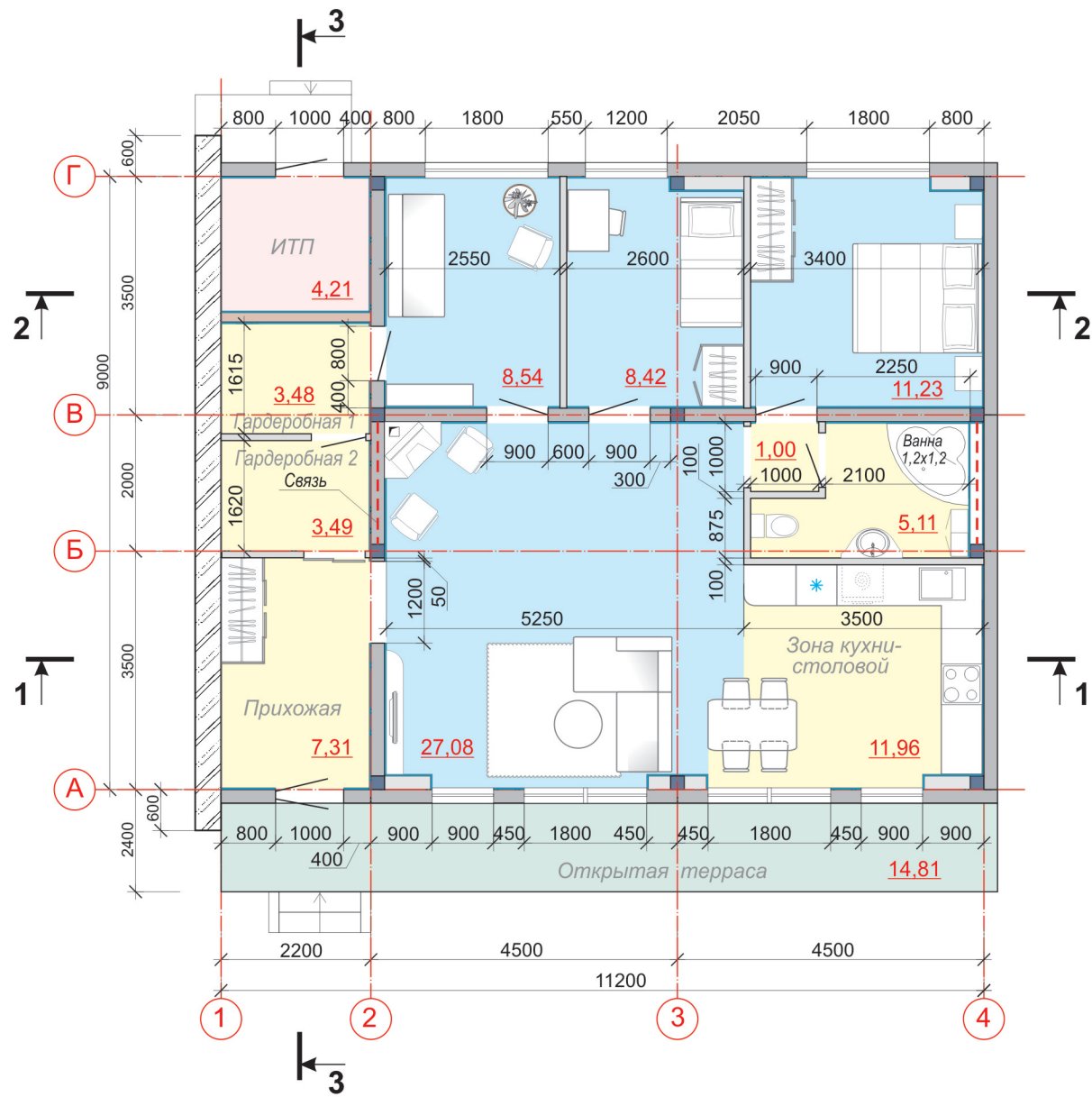

РАЗРЕЗ 1-1. М 1:100.

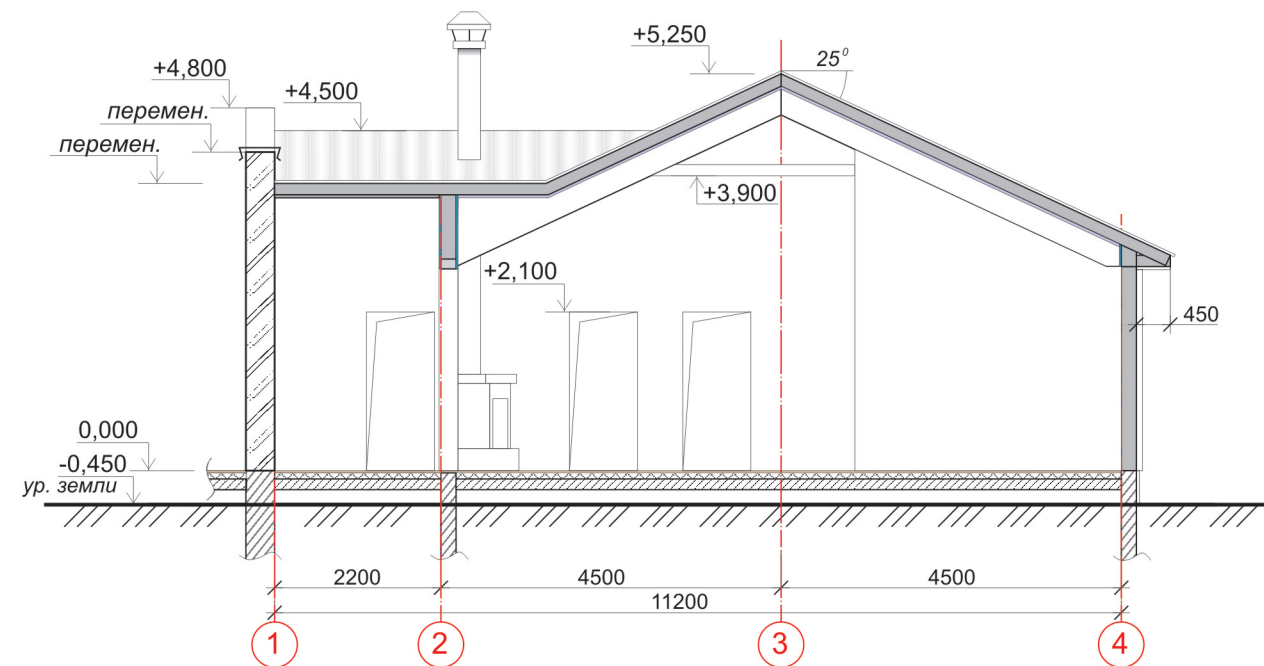

РАЗРЕЗ 2-2. М 1:100.

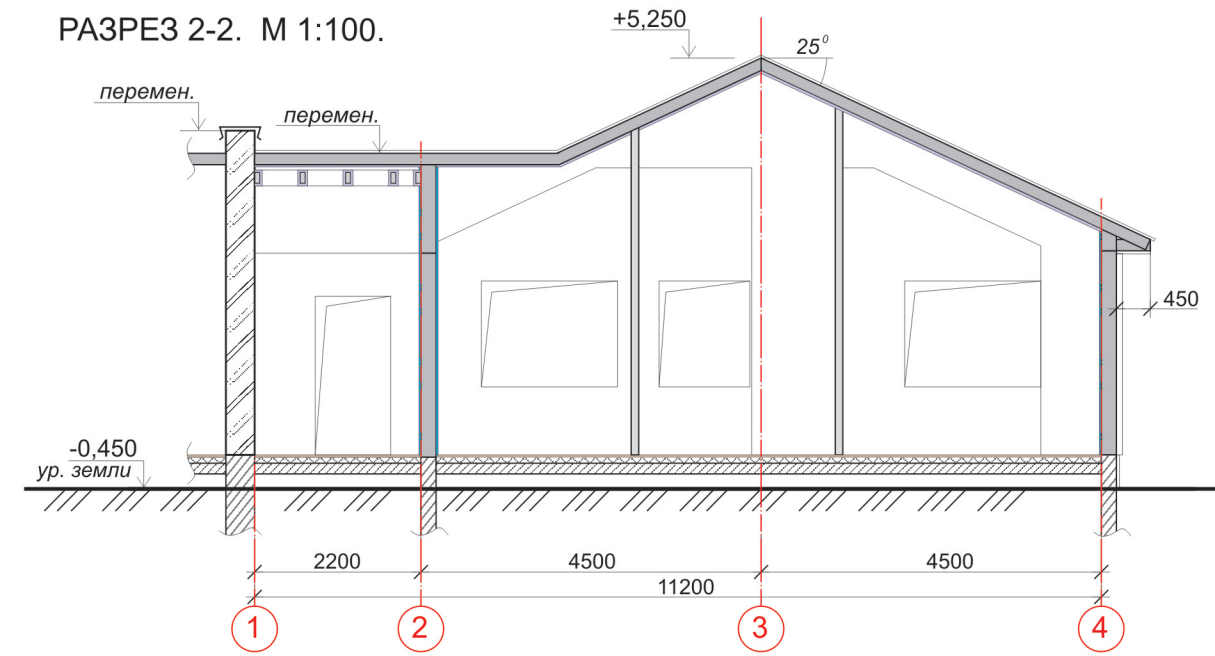

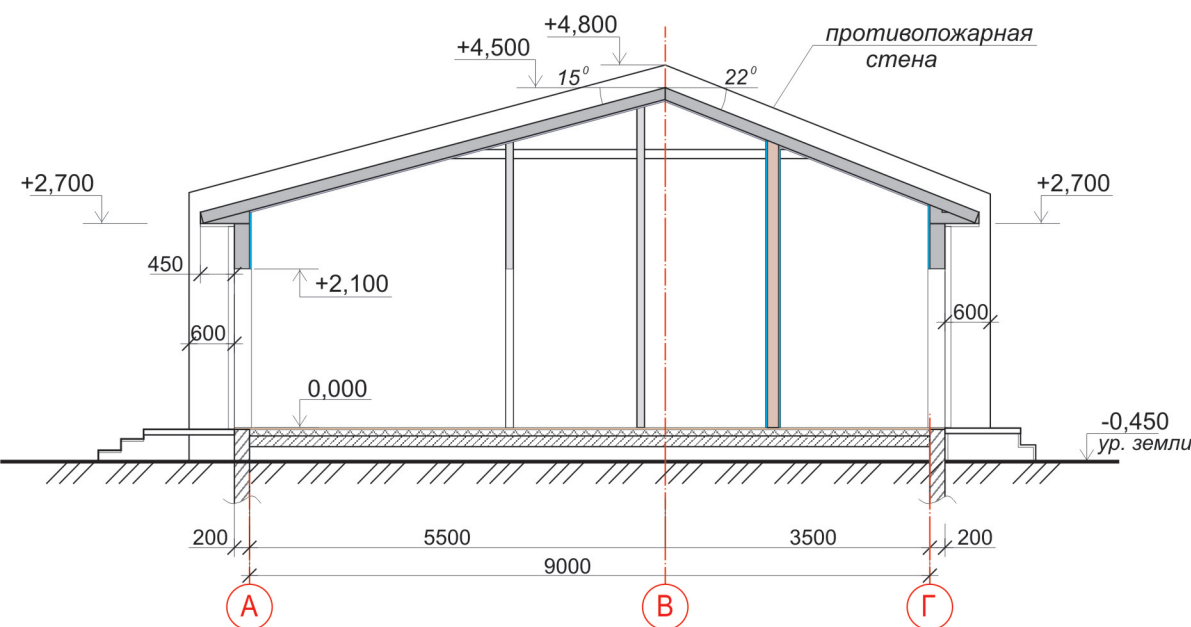

РАЗРЕЗ 3-3. М 1:100.



91,83 -Полезная площадь
55,27 -Жилая площадь

Площадь секции -109,09 м кв
(Площадь секции принимается по наружному габариту)

Условные обозначения:

-  - Наружные стеновые панели (200 мм), внутренняя обшивка - 2 слоя ГВЛ, наружная отделка - аквапанель (покраска фасадной краской)
-  - Внутренние стеновые панели, обшитые ГВЛ с двух сторон (колонны каркаса внутри панелей)
-  - Перегородки ГВЛ, с/у- ГВЛВ, 100 мм

ПЛАН КРОВЛИ. М 1:200.

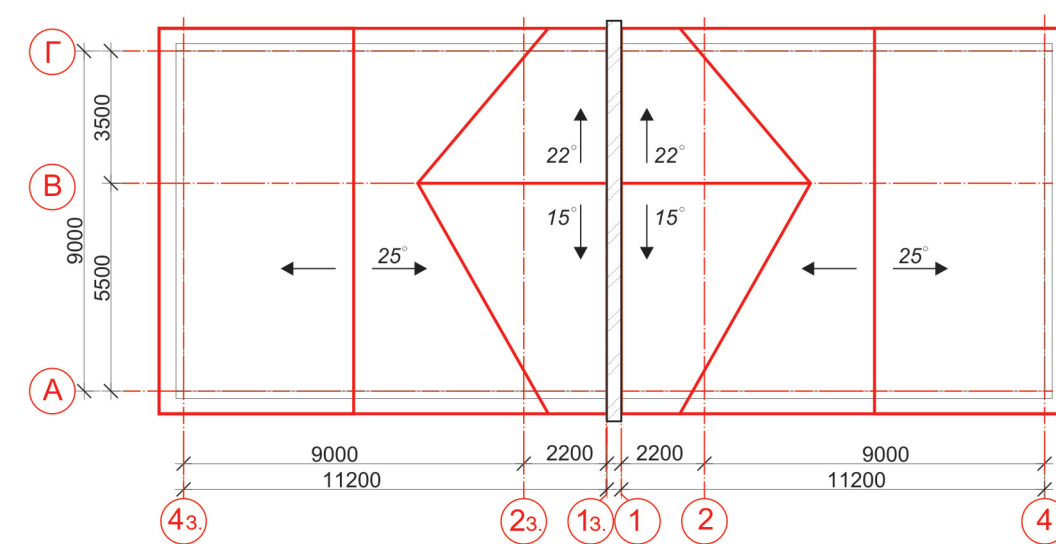

ПЛАН СЕКЦИИ. М 1:100.



РАЗРЕЗ 1-1. М 1:100.

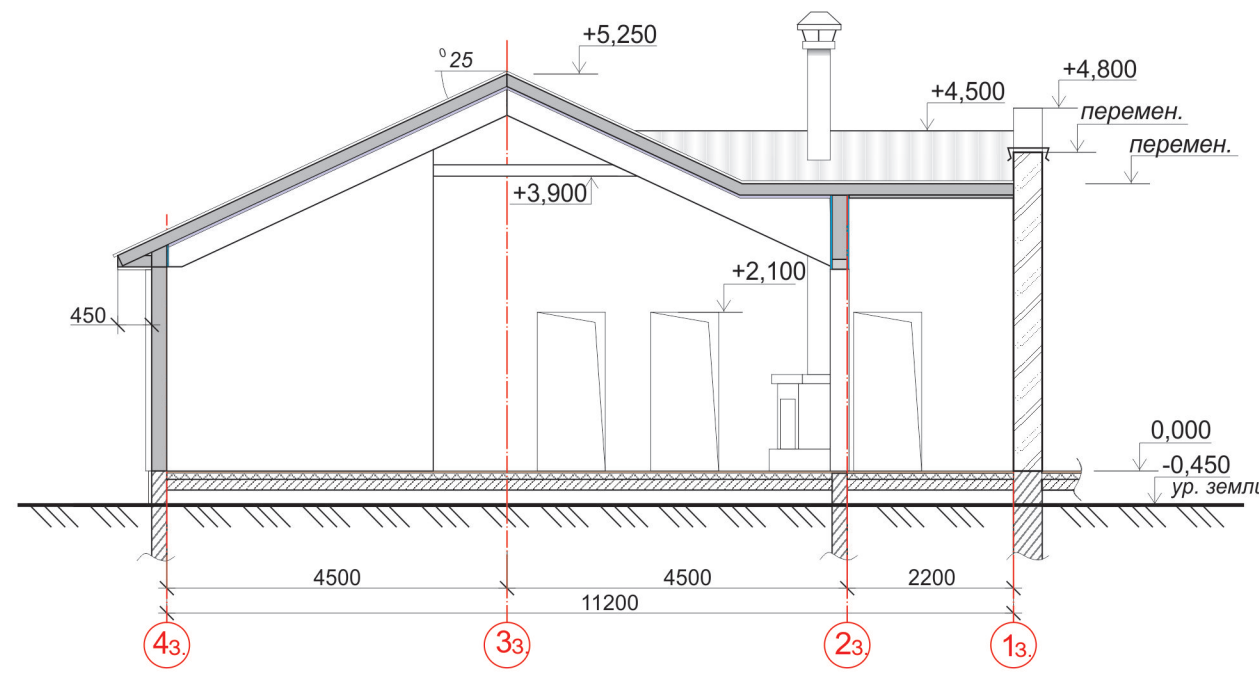

РАЗРЕЗ 2-2. М 1:100.

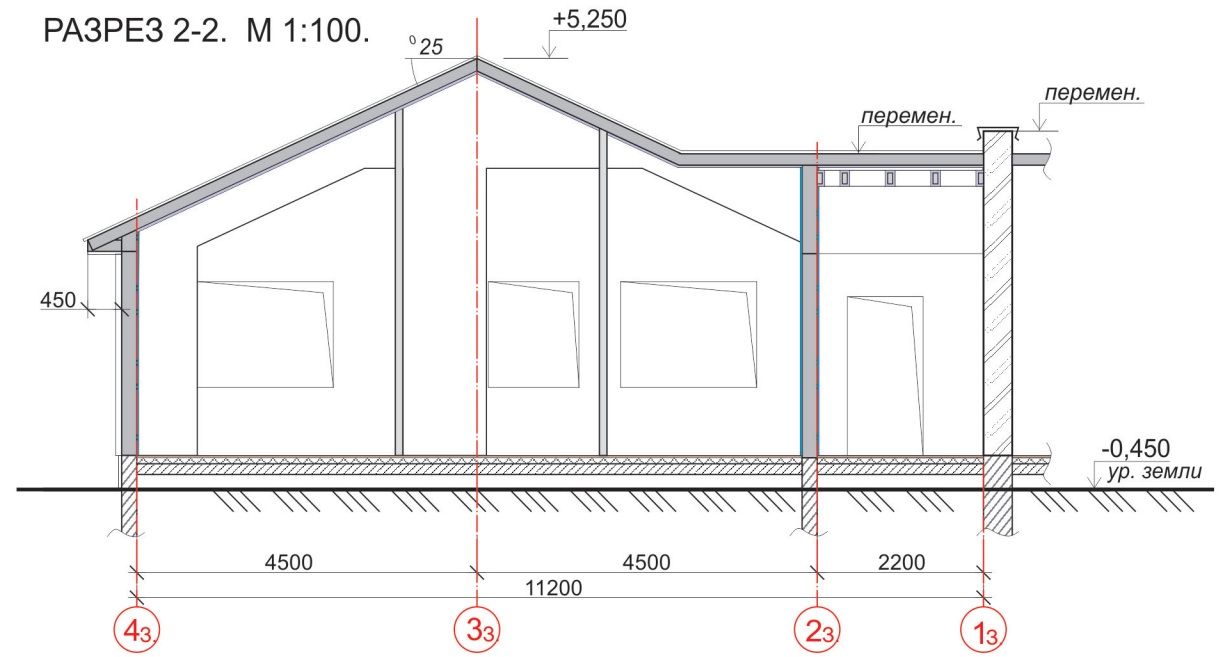

РАЗРЕЗ 3-3. М 1:100.

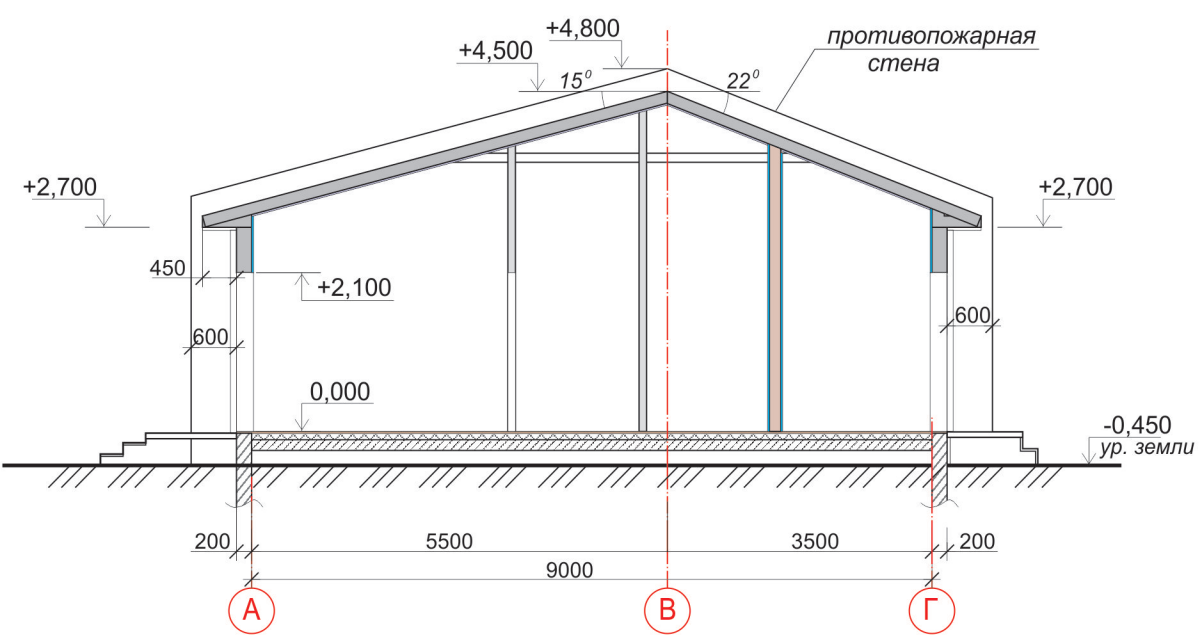

91,83 -Полезная площадь
55,27 -Жилая площадь
Площадь секции -109,09 м кв
(Площадь секции принимается по наружному габариту)

- Условные обозначения:
- Наружные стеновые панели (200 мм), внутренняя обшивка - 2 слоя ГВЛ, наружная отделка - аквапанель (покраска фасадной краской)
 - Внутренние стеновые панели, обшитые ГВЛ с двух сторон (колонны каркаса внутри панелей)
 - Перегородки ГВЛ, с/у- ГВЛВ, 100 мм

ПЛАН КРОВЛИ. М 1:200.

